

ГАЗОВА КОНТРОЛНА ШАХТА М 1:25

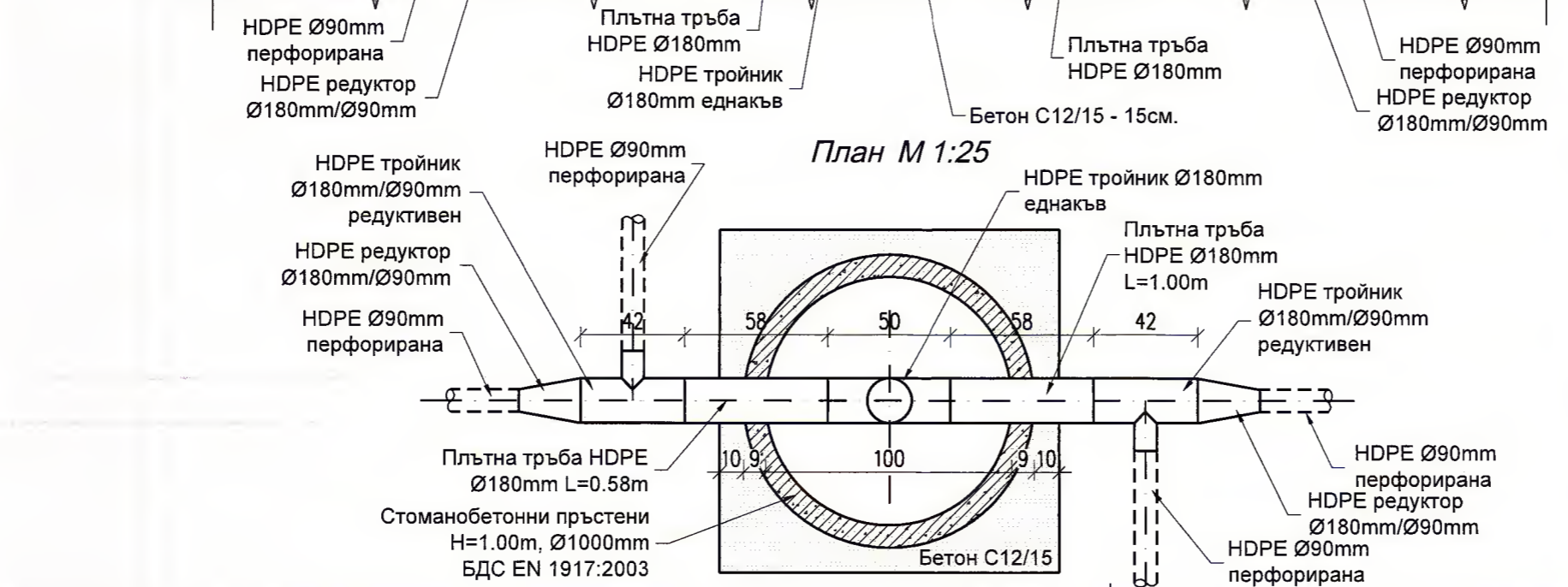
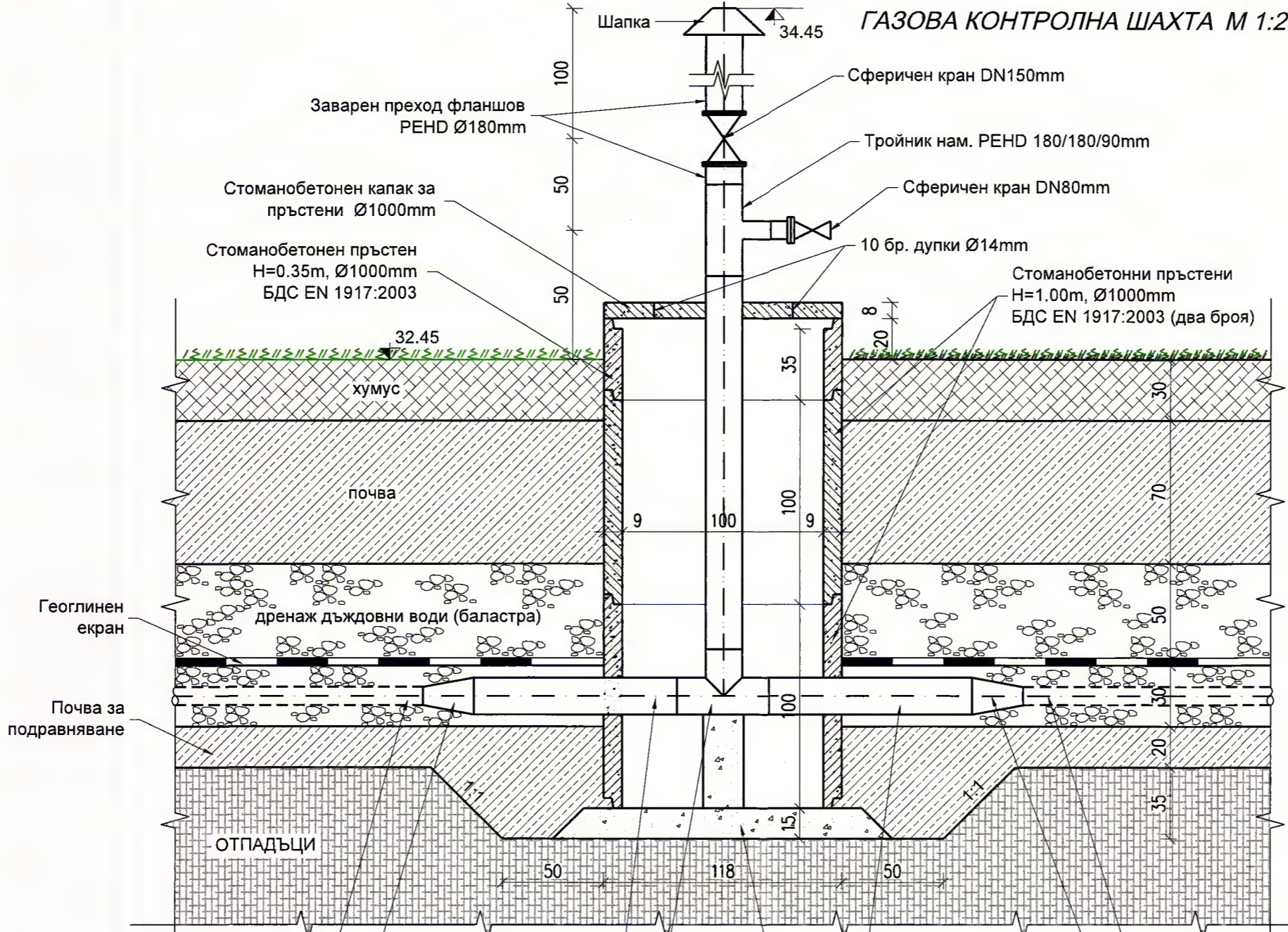

ОБЩИНА ГУЛЯНЦИ, ОБЛАСТ ПЛЕВЕН
 Отдел „Устройство на територията, строителство и инвестиционна политика“
 Проектната документация е обгласувана и одобрена на 27.11.2019 г. от Главния архитект на Община Гулянци
 Гл. спец. КР: гр. Гулянци

КАМАРА НА ИНЖЕНЕРИТЕ В ИНВЕСТИЦИОННОТО ПРОЕКТИРАНЕ
 ПЪЛНА ПРОЕКТАНТСКА ПРАВОСПОСОБНОСТ
 Регистрационен № 41744
 инж. АВАРАМ ХРИСТОС АВАРАМОВ
 Подпис:
 ВАЖИ С ВАЛИДНО УДОСТОВЕРЕНИЕ ЗА ПЛУТ ЗА ТЕКУЩАТА ГОДИНА

Обект: Рекултивация и закриване на старото общинско депо за отпадъци в землището на гр. Гулянци
 Част III: ТЕХНОЛОГИЧНА
 Фаза: Работен проект

ПРОЕКТАНТ:
„СТРОЙЕКСПЕРТ-ИНЖЕНЕРИНГ“ ЕООД
 гр.София, общ.Сердика, ул.Кръстец№9, тел./факс: 931-30-27/931-31-89

ДАТА: 2015 МАЩАБ: 1:50 1:25 Чертеж No 08
 файл: 1407-03_N08-Gazova shahta_R00.dwg Редакция No: 00

ГАЗОВА КОНТРОЛНА ШАХТА		
ДЛЪЖНОСТ	ИМЕ	ПОДПИС
ПРОЕКТАНТ	инж. А. АВРАМОВ	
ГЛ. ПРОЕКТАНТ	инж. Л. КАРАФИЗИЕВА	
УПРАВИТЕЛ	инж. Н. КАРАФИЗИЕВ	

КОТА РЕКУЛТИВАЦИЯ
М 1:500

ДЕТАЙЛ НА КЛАДЕНЕЦ
М 1:50

ОБЩИНА ГУЛЯНЦИ, ОБЛАСТ ПЛЕВЕН
Отдел „Устройство на територията,
строителство и инвестиционна политика“
Проектната документация е съставена и
одобрена на 27.11.2015 г. от Главния
архитект на Община Гулянци
Гл. спец. КР: гр. Гулянци

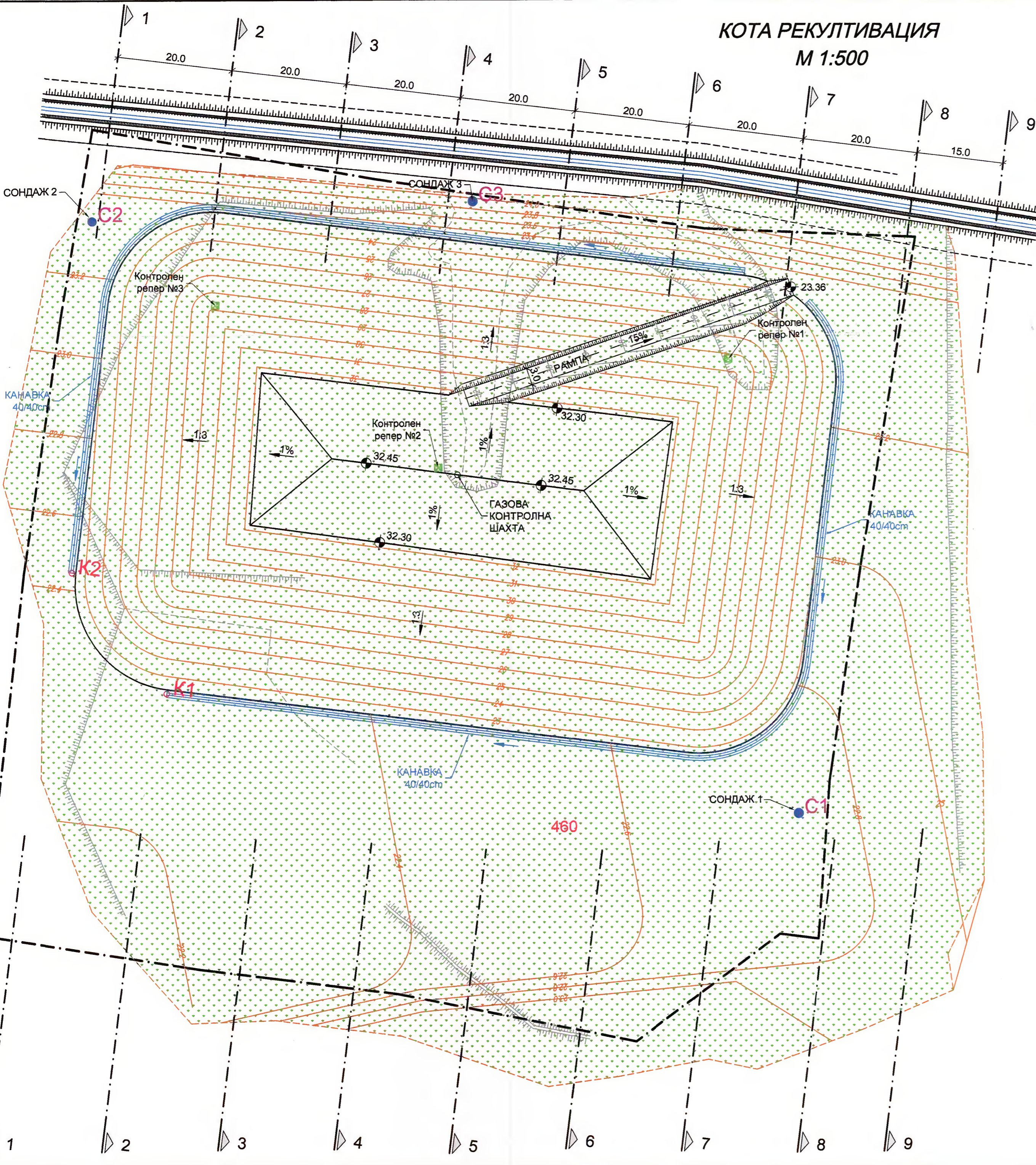

- ГРАНИЦА ПАРЦЕЛ
- REKULTИВИРАНА И ЗАТРЕВЕНА ПЛОЩ
- ГАЗОВА КОНТРОЛНА ШАХТА
- СОНДАЖ Н=10m ЗА НАБЛЮДЕНИЕ НА ПОДЗЕМНИТЕ ВОДИ
- ⊠ КОНТРОЛЕН РЕПЕР ЗА НАБЛЮДЕНИЕ

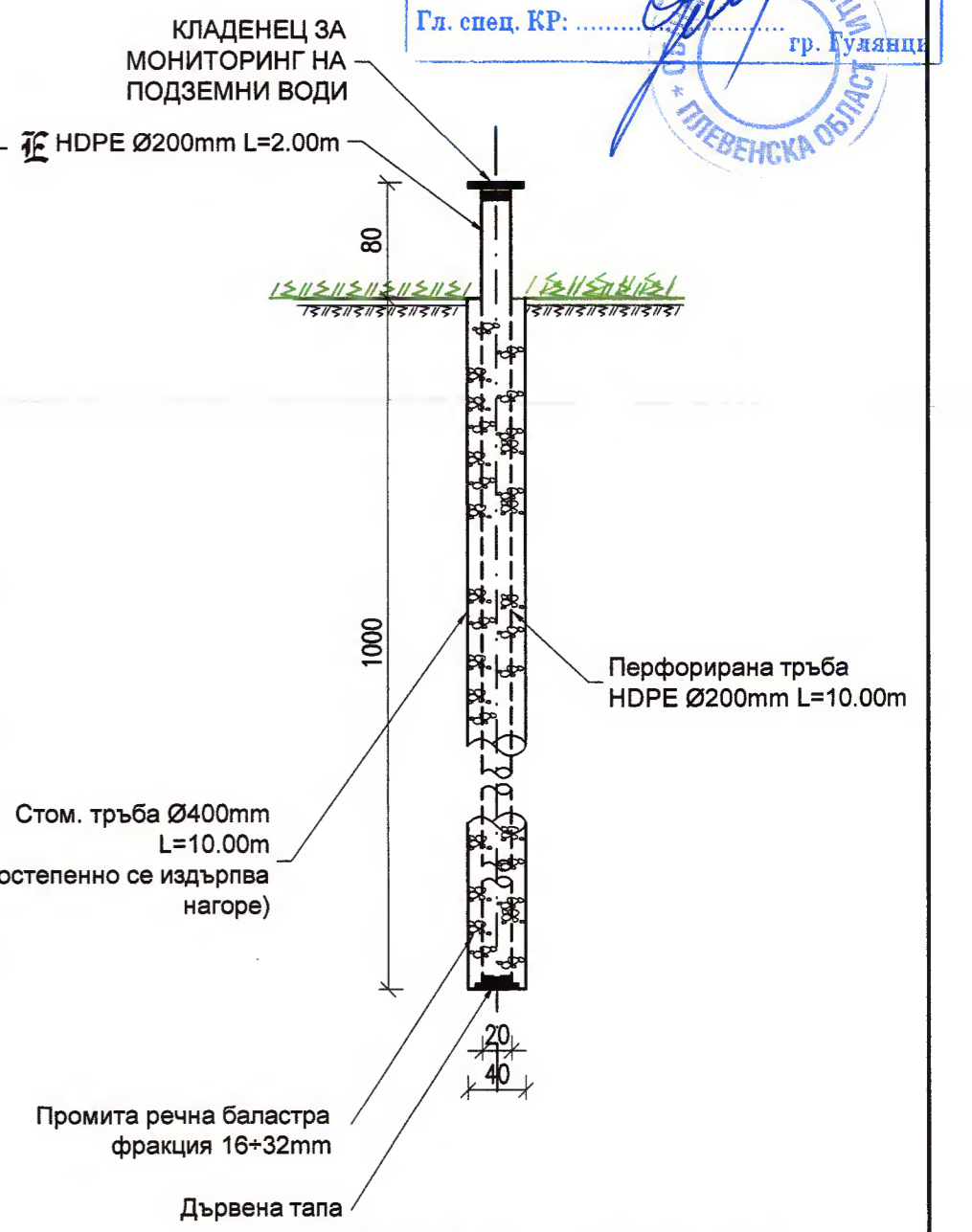

РЕГИСТЪР НА КООРДИНАТИТЕ на сондажи 1, 2 и 3 за наблюдение на подземните води

№	X	Y
C1	4748089.7815	8616861.5420
C2	4748192.6202	8616738.8893
C3	4748195.9971	8616805.0715

РЕГИСТЪР НА КООРДИНАТИТЕ на точки за мониторинг на повърхностни води от отв. канавки

№	X	Y
K1	4748110.7002	8616751.6704
K2	4748131.7157	8616735.2411

Обект: Рекултивация и закриване на старото общинско депо за отпадъци в землището на гр. Гулянци
Част VI: КОНТРОЛ И МОНИТОРИНГ
Фаза: Работен проект

КАМАРА НА ИНЖЕНЕРИТЕ И ИНВЕСТИЦИОННО ПРОЕКТИРАНЕ
ПЪЛНА ПРОЕКТАНТСКА ПРАВОСПОСОБНОСТ
Регистрационен № 06397
инж. РАДИЦА ЦВЕТАНОВА ЛИЧКОВА
Подпис: *[Signature]*
ВАНК С ВАРИЧНО ДОСТЪПНОСТ И ОТВЕРЕНИЕ ЗА ПОП ЗА ПОВЕЧЕ ГОДИНА

ПРОЕКТАНТ: **„СТРОЙЕКСПЕРТ-ИНЖЕНЕРИНГ“ ЕООД**
гр. София, общ. Сердика, ул. Христоци №9, тел./факс: 931-30-27/931-51-89

ДАТА: 2015	МАЩАБ: 1:50; 1:500	Чертеж No 01
Файл: 1409-08_N01-Razpolozhenie reper i kladenec_R01.dwg Редакция No: 01-		

ДЪЛЖНОСТ	ИМЕ	ПОДПИС
ПРОЕКТАНТ	инж. Р. ЛИЧКОВА	<i>[Signature]</i>
ГЛ. ПРОЕКТАНТ	инж. Л. КАРАФИЗИЕВА	<i>[Signature]</i>
УПРАВИТЕЛ	инж. Н. КАРАФИЗИЕВ	<i>[Signature]</i>

ДЕТАЙЛ НА РЕКУЛТИВАЦИЯ НА ДЕПО ЗА ОТПАДЪЦИ М 1:100

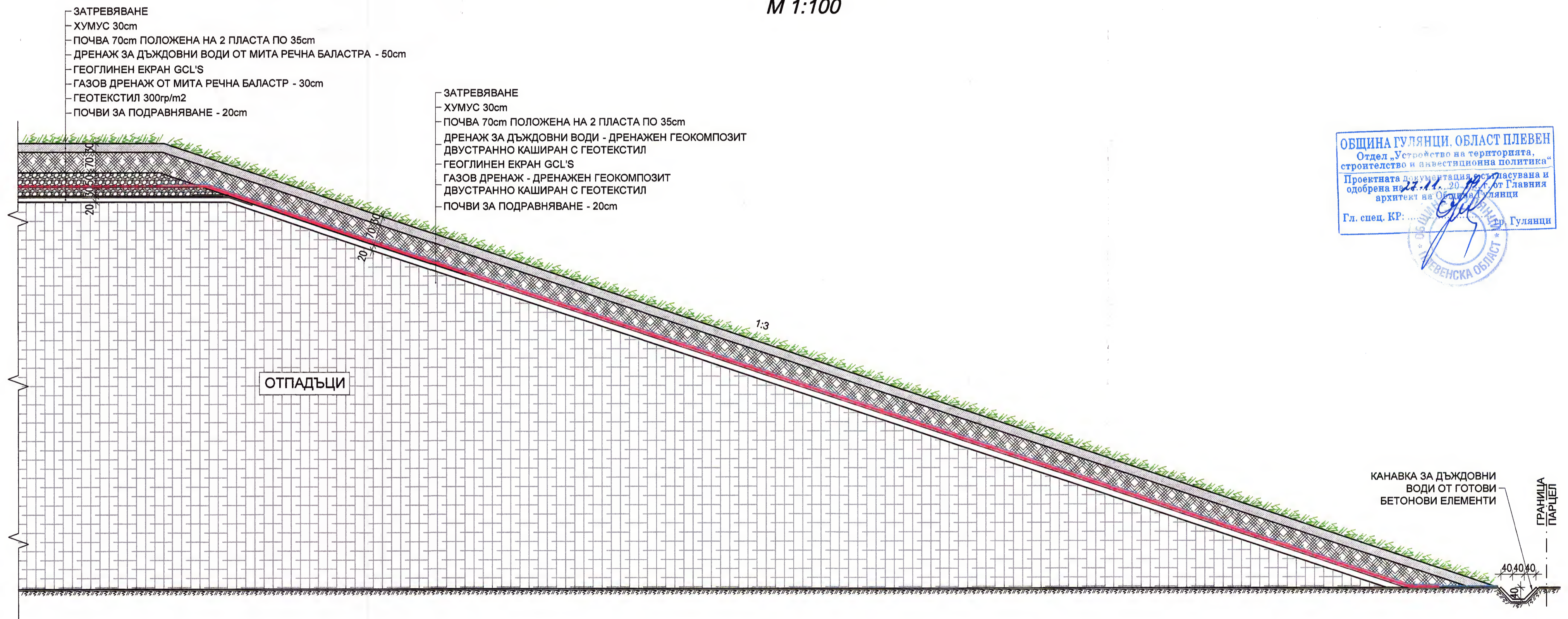

ОБЩИНА ГУЛЯНЦИ, ОБЛАСТ ПЛЕВЕН
 Отдел „Устройство на територията,
 строителство и инвестиционна политика“
 Проектната документация е съставена и
 одобрена на 20.11.2014 г. от Главния
 архитект на Община Гулянци
 Гл. спец. КР: _____ Гулянци

КАНАВКА ЗА ДЪЖДОВНИ
 ВОДИ ОТ ГОТОВИ
 БЕТОНОВИ ЕЛЕМЕНТИ

ГРАНИЦА
 ПАРЦЕЛ

ПРОЕКТАНТСКА ПРАВОМОЩНОСТ
 л. арх. ВЕРО
 КРУМОВА АЛЕКС
 Подпис

Обект: Рекултивация и закриване на старото общинско депо за отпадъци в землището на гр. Гулянци		
Част V: БИОЛОГИЧНА РЕКУЛТИВАЦИЯ		
Фаза: Работен проект		
ПРОЕКТАНТ:		
„СТРОЙЕКСПЕРТ-ИНЖЕНЕРИНГ“ ЕООД		
г.р. София, общ. Сердика, ул. Христоц №9, тел. /факс: 931-30-27/931-31-89		
ДАТА: 2015	МАЩАБ: 1:100; 1:500	Чертеж No 01
Файл: 1409-05_N01-Biologichna rekultivacia_R01.dwg		Редакция No: 01
БИОЛОГИЧНА РЕКУЛТИВАЦИЯ - СИТУАЦИЯ ДЕТАЙЛ РЕКУЛТИВАЦИЯ		
ДЛЪЖНОСТ	И М Е	ПОДПИС
ПРОЕКТАНТ	ланд. арх. В. АЛЕКСИЕВА	
ГЛ. ПРОЕКТАНТ	инж. Л. КАРАФИЗИЕВА	
УПРАВИТЕЛ	инж. Н. КАРАФИЗИЕВ	

ДЕТАЙЛ НА РЕКУЛТИВАЦИЯ НА ДЕПО ЗА ОТПАДЪЦИ М 1:100

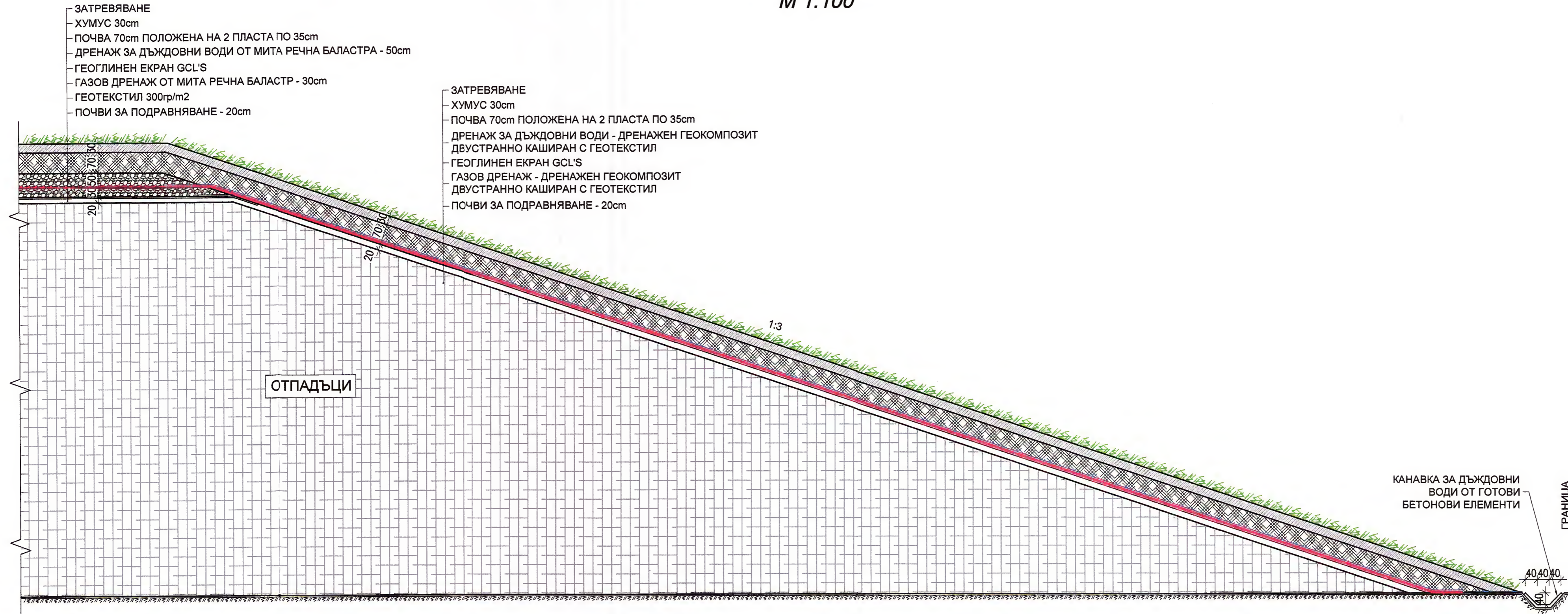

ОБЩИНА ГУЛЯНЦИ, ОБЛАСТ ПЛЕВЕН
 Отдел „Устройство на територията, строителство и инвестиционна политика“
 Проектната документация е съгласувана и одобрена на *11.11.2015* г. от Главния архитект на Община Гулянци
 Гл. спец. КР: *[Signature]* Г. Гулянци

КАМАРА НА ИНЖЕНЕРИТЕ В ИНВЕСТИЦИОННОТО ПРОЕКТИРАНЕ
 ПЪЛНА ПРОЕКТАНТСКА ПРАВОМОЩНОСТ
 Регистрационен № 41744
 инж. АБРАМ
 ХРИСТОВ АБРАМОВ
 Подпис: *[Signature]*
 ВАЖИ С ВАЛИДНО УДОСТОВЕРЕНИЕ ДО КРАЯ НА ТЕКУЩАТА ГОДИНА

Обект: Рекултивация и закриване на старото общинско депо за отпадъци в землището на гр. Гулянци
 Част III: ТЕХНОЛОГИЧНА
 Фаза: Работен проект

ПРОЕКТАНТ:
„СТРОЙЕКСПЕРТ-ИНЖЕНЕРИНГ“ ЕООД
 гр. София, общ. Сердика, ул. Кръстец №9, т.ел. /факс: 931-30-27 /931-31-89
 ДАТА: 2015 МАЩАБ: 1:100 Чертеж No 06
 Файл: 1407-03_N06-Detail Rekultivacia_R00.dwg Редакция No: 00

ДЕТАЙЛ НА РЕКУЛТИВАЦИЯ НА ДЕПО ЗА ОТПАДЪЦИ		
ДЛЪЖНОСТ	ИМЕ	ПОДПИС
ПРОЕКТАНТ	инж. А. АВРАМОВ	<i>[Signature]</i>
ГЛ. ПРОЕКТАНТ	инж. Л. КАРАФИЗИЕВА	<i>[Signature]</i>
УПРАВИТЕЛ	инж. Н. КАРАФИЗИЕВ	<i>[Signature]</i>

КОТА ПРЕДЕПОНИРАНИ ОТПАДЪЦИ
М 1:500

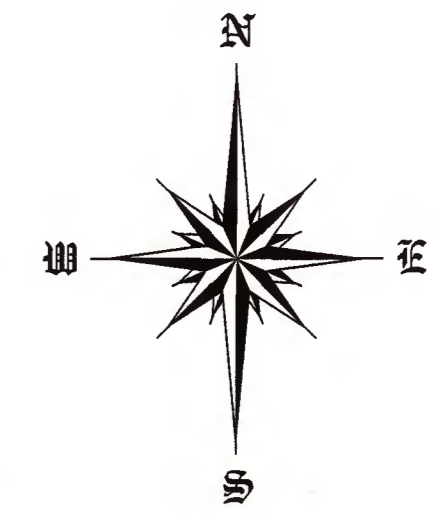
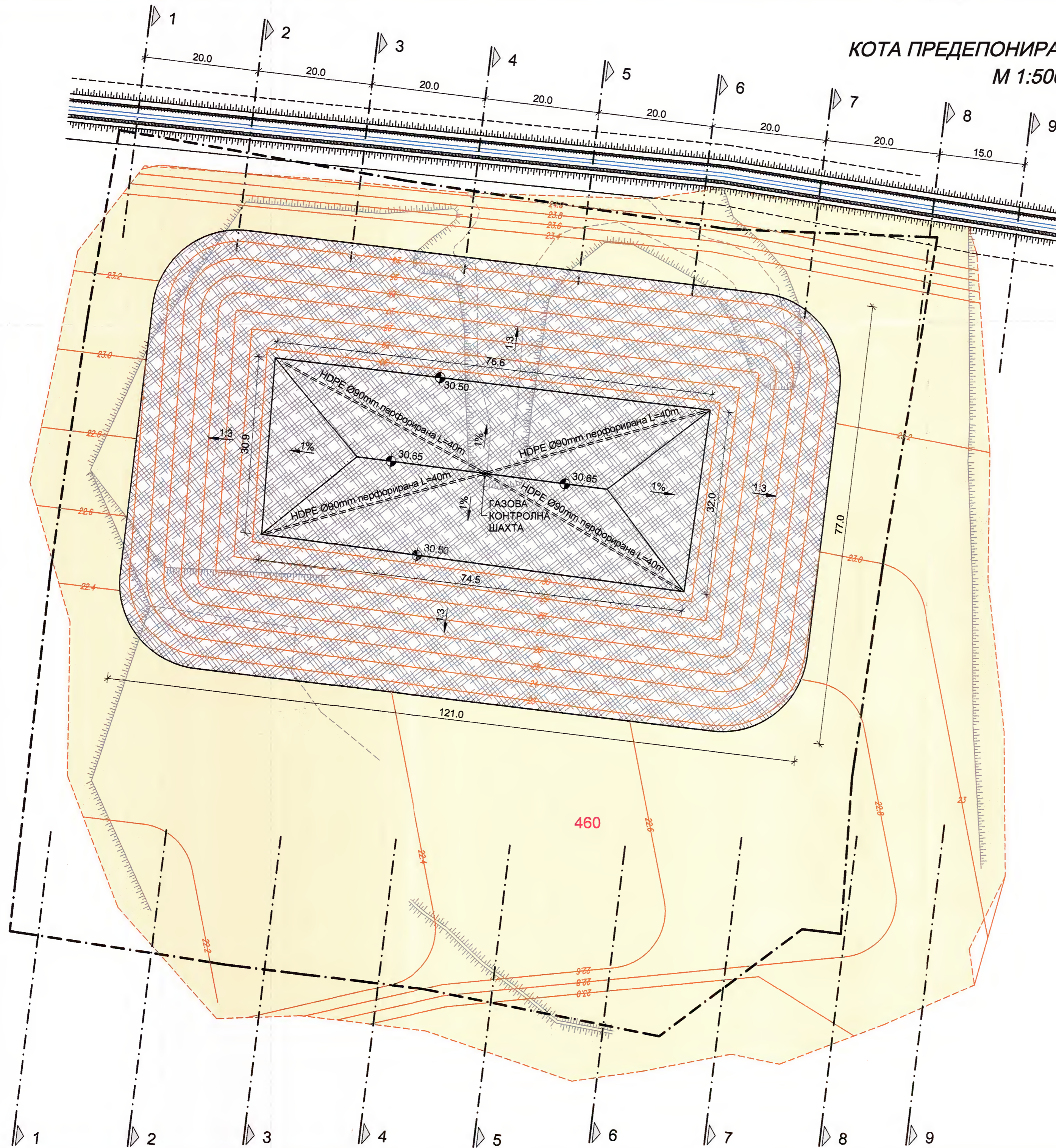

- ГРАНИЦА ПАРЦЕЛ
- ПЛОЩ ПОЧИСТЕНА ОТ ОТПАДЪЦИ
- ПРЕДЕПОНИРАНИ ОТПАДЪЦИ

ОБЩИНА ГУЛЯНЦИ, ОБЛАСТ ПЛЕВЕН
 Отдел „Устройство на територията,
 строителство и инвестиционна политика“
 Проектната документация е съгласувана и
 одобрена на 27.11.2019 г. от Главния
 архитект на Община Гулянци
 Гл. спец. КР: гр. Гулянци



 КАМАРА НА ИНЖЕНЕРИТЕ В ИНВЕСТИЦИОННОТО ПРОЕКТИРАНЕ ПЪЛНА ПРОЕКТАНТСКА ПРАВОСПОСОБНОСТ Сектор: ВС Част от проекта: по удостоверение за ПП ВАЖИ С ВАЛИДНО УДОСТОВЕРЕНИЕ ЗА ПЪЛНА ТЕХНИКА ГОДИНА	Регистрационен № 06297 инж. РАЛИЦА ЦВЕТАНОВА ЛИЧКОВА Подпис:
	ВАЖИ С ВАЛИДНО УДОСТОВЕРЕНИЕ ЗА ПЪЛНА ТЕХНИКА ГОДИНА

Обект: Рекултивация и закриване на старото общинско депо за отпадъци в землището на гр. Гулянци		
Част III: ТЕХНОЛОГИЧНА		
Фаза: Работен проект		
ПРОЕКТАНТ:		
"СТРОЙЕКСПЕРТ-ИНЖЕНЕРИНГ" ЕООД		
гр. София, общ. Сердика, ул. Кръстьевчов, тел./факс: 931-30-27/931-31-89		
ДАТА: 2015	МАЩАБ: 1:500	Чертеж № 04
Файл: 1409-03_N04-Кота Отпадaci_R00.dwg		Редакция №: 00
КОТА ПРЕДЕПОНИРАНИ ОТПАДЪЦИ		
ДЛЪЖНОСТ	ИМЕ	ПОДПИС
ПРОЕКТАНТ	инж. Р. ЛИЧКОВА	
ГЛ. ПРОЕКТАНТ	инж. Л. КАРАФИЗИЕВА	
УПРАВИТЕЛ	инж. Н. КАРАФИЗИЕВ	

КОТА ПРЕДЕПОНИРАНИ ОТПАДЪЦИ

М 1:500

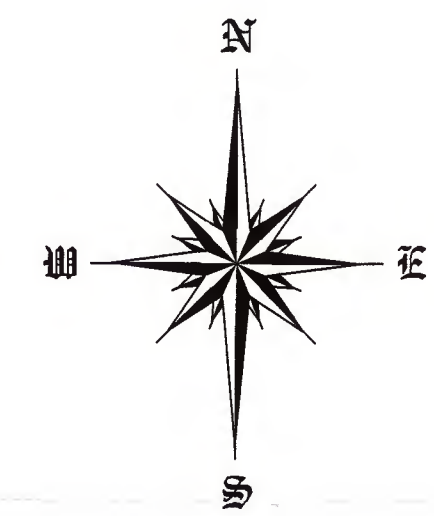
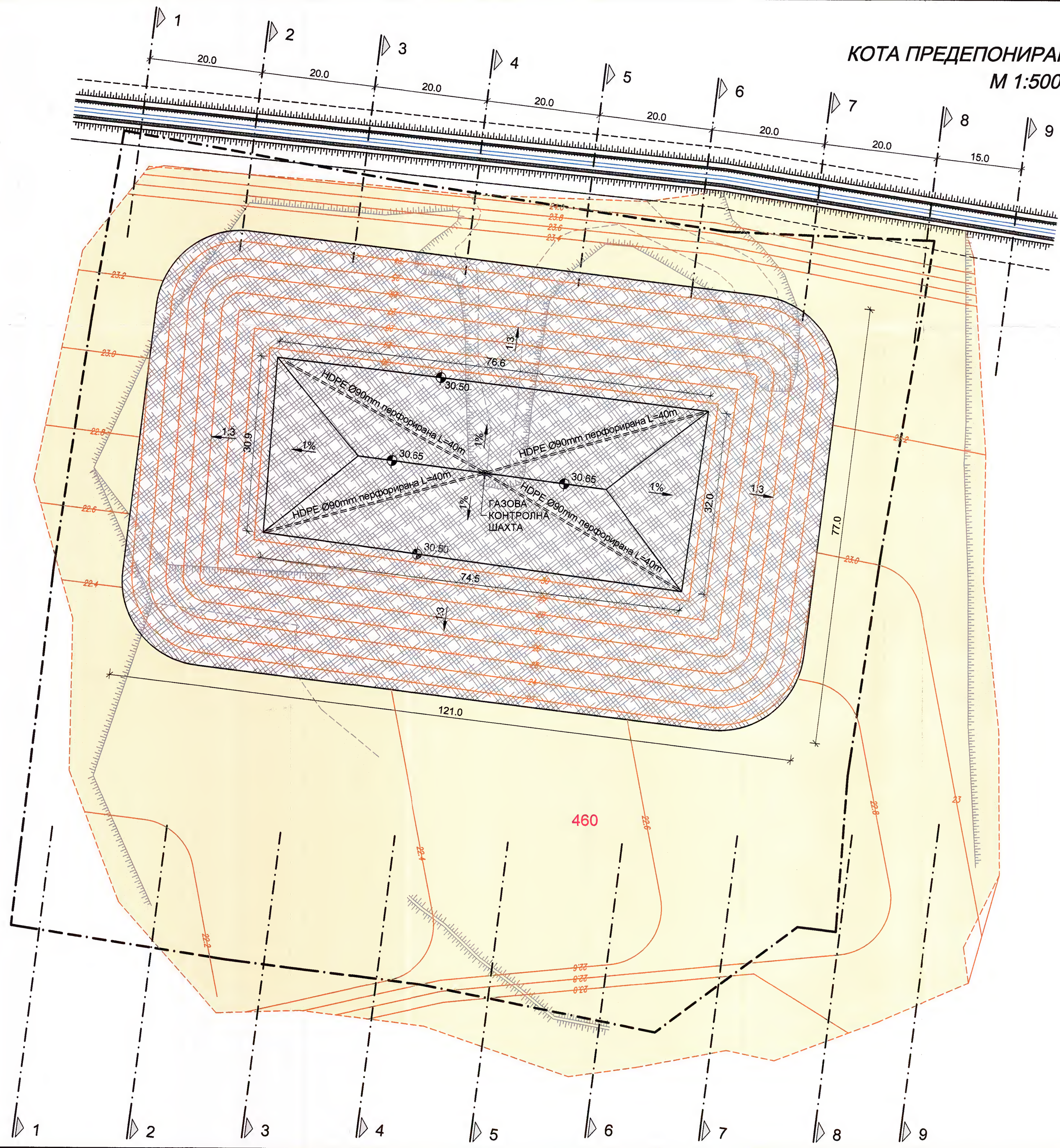

- ГРАНИЦА ПАРЦЕЛ
- ПЛОЩ ПОЧИСТЕНА ОТ ОТПАДЪЦИ
- ПРЕДЕПОНИРАНИ ОТПАДЪЦИ

ОБЩИНА ГУЛЯНЦИ, ОБЛАСТ ПЛЕВЕН
 Отдел „Устройство на територията, строителство и инвестиционна политика“
 Проектната документация е съгласувана и одобрена на 27.11.2015 г. от главния архитект на Община Гулянци
 Гл. спец. КР: гр. Гулянци

КАМАРА НА ИНЖЕНЕРИТЕ В ИНВЕСТИЦИОННОТО ПРОЕКТИРАНЕ
 ПЪЛНА ПРОЕКТАНТСКА ПРАВОСПОСОБНОСТ
 Регистрационен № 06397
 инж. РАЛИЦА ЦВЕТКОВА ЛИЧКОВА
 Подпис:
 ВАЛИДНО УДОСТОВЕРЕНИЕ ЗА ДИО ЗА РЕКЛУЧАТА ГОДИНА

Обект: Рекултивация и закриване на старото общинско депо за отпадъци в землището на гр. Гулянци
 Част IV: ТЕХНИЧЕСКА РЕКУЛТИВАЦИЯ
 Фаза: Работен проект

ПРОЕКТАНТ:
„СТРОЙЕКСПЕРТ-ИНЖЕНЕРИНГ“ ЕООД
 гр. София, общ. Сердика, ул. Кръстец №9, т.е. /факс: 931-30-27 /931-31-89
 ДАТА: 2015 МАЩАБ: 1:500 Чертеж: No 01
 Файл: 1409-04_N01-Kota Отпадци_R00.dwg Редакция: No: 00

КОТА ПРЕДЕПОНИРАНИ ОТПАДЪЦИ		
ДЛЪЖНОСТ	И М Е	ПОДПИС
ПРОЕКТАНТ	инж. Р. ЛИЧКОВА	
ГЛ. ПРОЕКТАНТ	инж. Л. КАРАФИЗИЕВА	
УПРАВИТЕЛ	инж. Н. КАРАФИЗИЕВ	

КОТА ПРЕДЕПОНИРАНИ ОТПАДЪЦИ

М 1:500

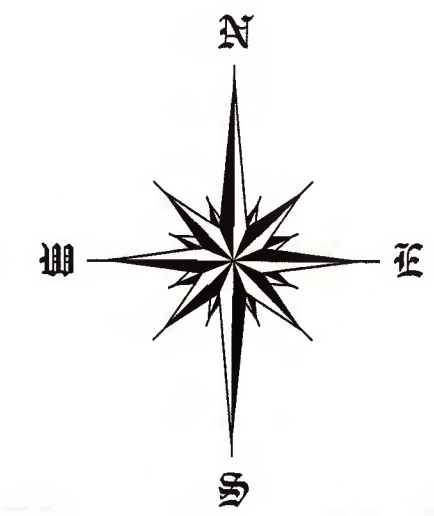
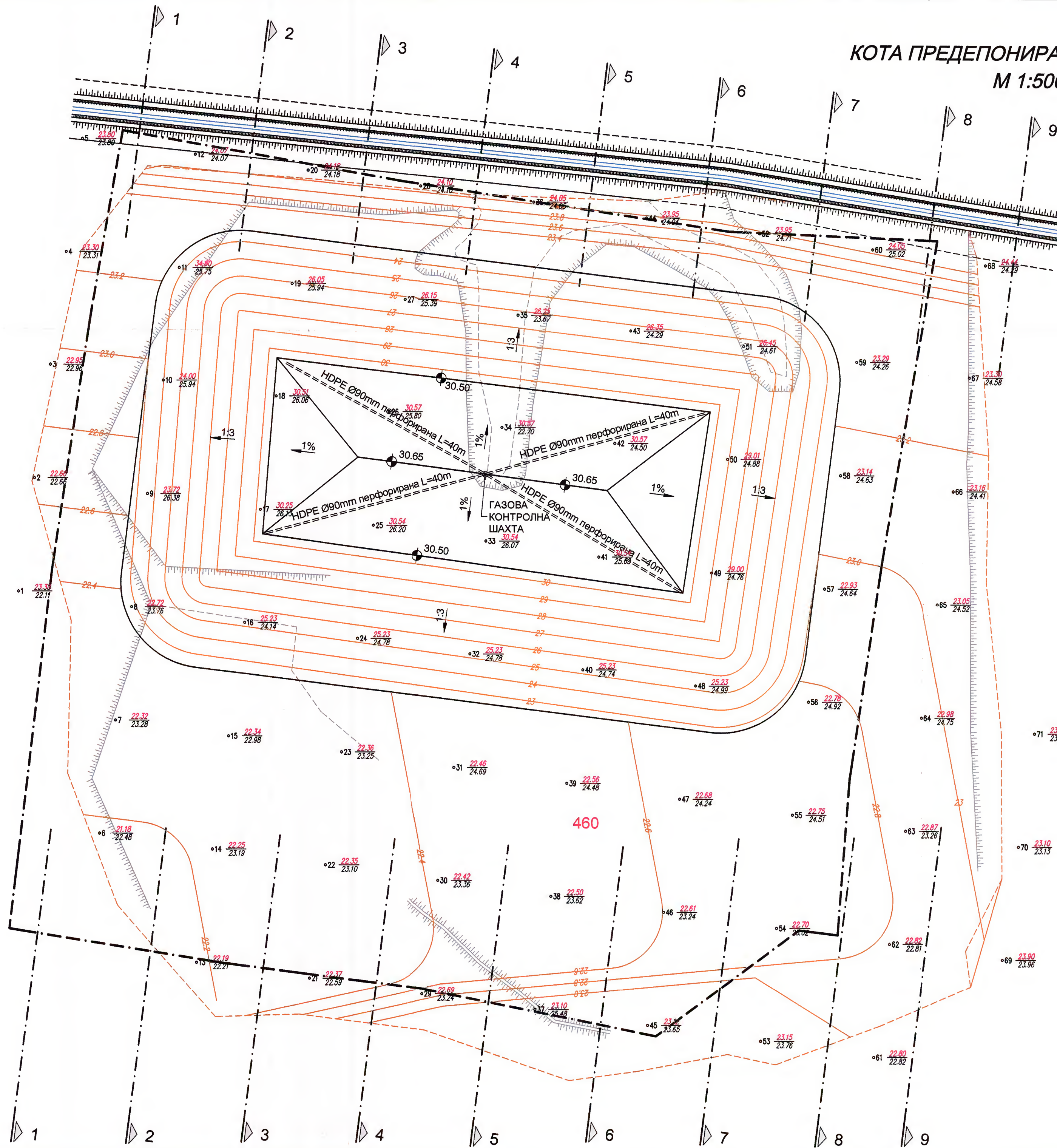

----- ГРАНИЦА ПАРЦЕЛ

○100 54.00
53.56

○ Проектна точка
○ Теренна точка

ОБЩИНА ГУЛЯНЦИ, ОБЛАСТ ПЛЕВЕН
Отдел "Устройство на територията,
проектанство и инвестиционна политика"

СЪГЛАСУВА МИА

ЕКСПЕРТ КРЪП:
гр. Гулянци 20.....

КАМАРА НА ИНЖЕНЕРИТЕ В ИНВЕСТИЦИОННО-ПРОЕКТИРНА-Е
ПЪЛНА ПРОЕКТИНСКА ПРАВОСПОСОБНОСТ

Регистрационен №: 07603

инж. АНГЕЛ
ДИМИТРОВ ИЛИЕВ

Части на проекта:
по удостоверение
на ППД

ВАНДИ С ВАЛИДНО УДОСТОВЕРЕНИЕ ЗА ППД ЗА ТЕКУЩАТА ГОДИНА

Обект: Рекултивация и закриване на старото общинско депо за отпадъци в землището на гр. Гулянци

Част I: ГЕОДЕЗИЯ И ВЕРТИКАЛНА ПЛАНИРОВКА

Фаза: Работен проект

ПРОЕКТАНТ:

"СТРОЙЕКСПЕРТ-ИНЖЕНЕРИНГ" ЕООД
гр. София, общ. Свръшка, ул. Крушевци №9, тел./факс: 931-30-27 / 931-31-89

ДАТА: 2015	МАЩАБ: 1:500	Чертеж No 04
Файл: 1409-01_N04-Kota Otpadaci_R00.dwg		Редакция No: 00

КОТА ПРЕДЕПОНИРАНИ ОТПАДЪЦИ

ДЛЪЖНОСТ	ИМЕ	ПОДПИС
ПРОЕКТАНТ	инж. А. ИЛИЕВ	
ГЛ. ПРОЕКТАНТ	инж. Л. КАРАФИЗИЕВА	
УПРАВИТЕЛ	инж. Н. КАРАФИЗИЕВ	

КОТА ПРЕДЕПониРАНИ ОТПАДЪЦИ
М 1:500

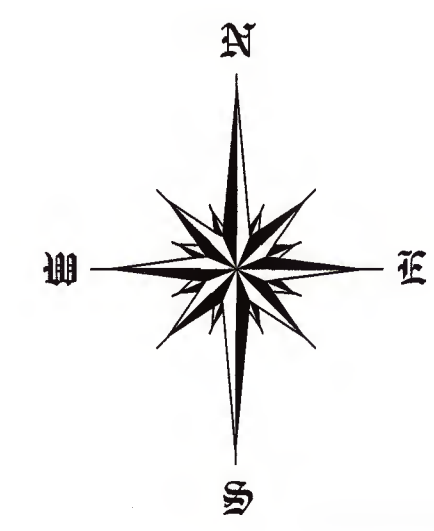
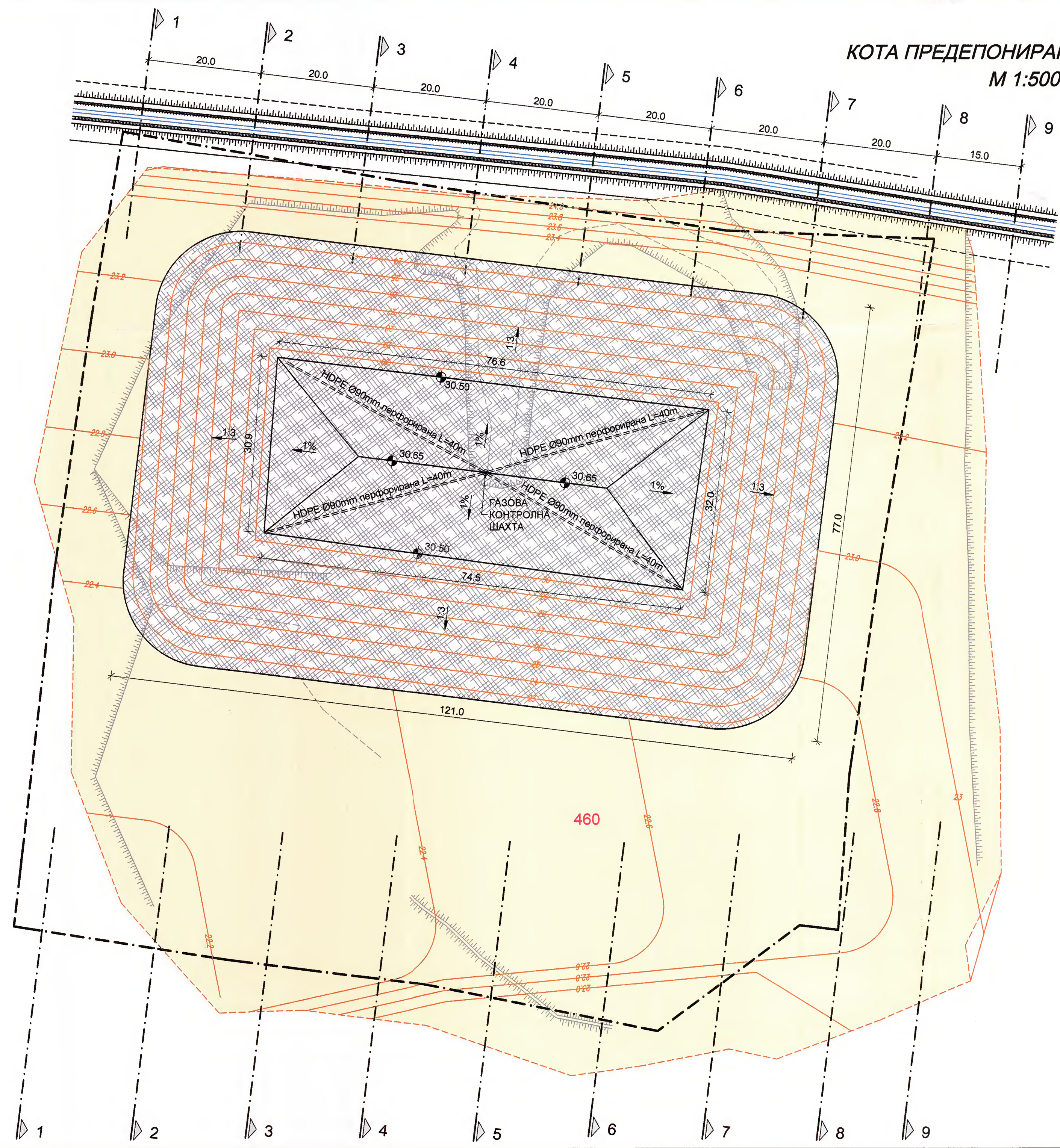

- ГРАНИЦА ПАРЦЕЛ
- ПЛОЩ ПОЧИСТЕНА ОТ ОТПАДЪЦИ
- ПРЕДЕПониРАНИ ОТПАДЪЦИ

ОБЩИНА ГУЛЯНЦИ, ОБЛАСТ ПЛЕВЕН
Отдел „Устройство на територията,
строителство и инвестиционна политика“
Проектната документация е съгласувана и
одобрена на 27.11.2015 г. от Главния
архитект на Община Гулянци
Гл. спец. КР: _____



 Секция: ВС Част на проекта: по удостоверение за ППД	КАМАРА НА ИНЖЕНЕРИТЕ В ИНВЕСТИЦИОННОТО ПРОЕКТИРАНЕ ПЪЛНА ПРОЕКТАНТСКА ПРАВОСТОСОБНОСТ Регистрационен № 06397 инж. РАЛИЦА ЦВЕТАНОВА ЛИЧКОВА Подпис: _____ ВАЛИДНО УДОСТОВЕРЕНИЕ ЗА ППД ЗА СЛЕДВАЩАТА ГОДИНА
	инж. РАЛИЦА ЦВЕТАНОВА ЛИЧКОВА

Обект: Рекултивация и закриване на старото общинско
депо за отпадъци в землището на гр. Гулянци
Част VIII: Организация и проектно-сметна документация
Фаза: Работен проект

ПРОЕКТАНТ:
„СТРОЙЕКСПЕРТ-ИНЖЕНЕРИНГ“ ЕООД
гр. София, общ. Сердика, ул. Кръстевци №9, тел. /факс: 931-30-27 / 931-31-89
ДАТА: 2015 МАЩАБ: 1:500 Чертеж No 01
Файл: 1409-08_N01-Kota Отпадaci_R00.dwg Редакция No: 00

КОТА ПРЕДЕПониРАНИ ОТПАДЪЦИ		
ДЛЪЖНОСТ	И М Е	ПОДПИС
ПРОЕКТАНТ	инж. Р. ЛИЧКОВА	
ГЛ. ПРОЕКТАНТ	инж. Л. КАРАФИЗИЕВА	
УПРАВИТЕЛ	инж. Н. КАРАФИЗИЕВ	

КОТА РЕКУЛТИВАЦИЯ
М 1:500

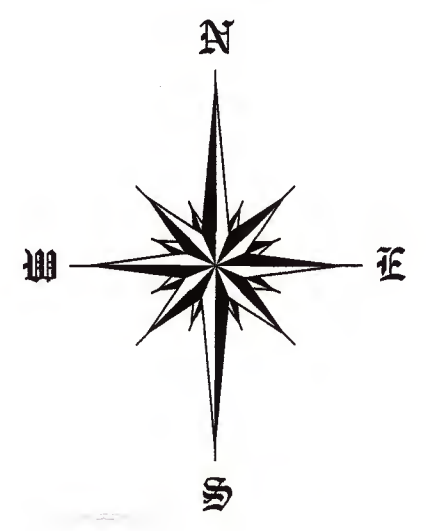
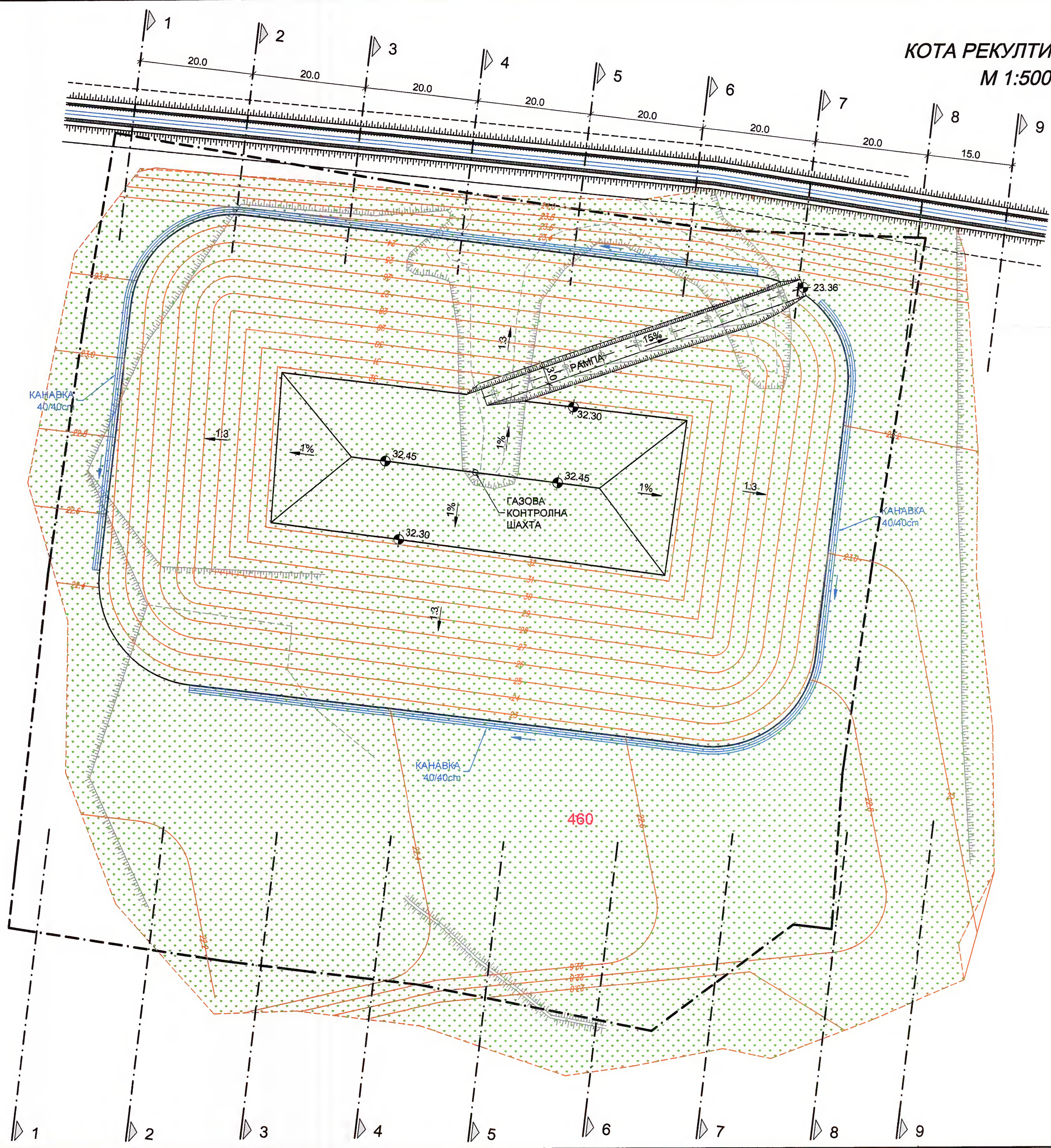

--- ГРАНИЦА ПАРЦЕЛ
 [Dotted Area] РЕКУЛТИВИРАНА И ЗАТРЕБЕНА ПЛОЩ

ОБЩИНА ГУЛЯНЦИ, ОБЛАСТ ПЛЕВЕН
 Отдел „Устройство на територията, строителство и инвестиционна политика“
 Проектната документация е съгласувана и одобрена на 27.11.2015 г. от Главния архитект на Община Гулянци
 Гл. спец. КР: [Signature]

КАМАРА НА ИНЖЕНЕРИТЕ В ИНВЕСТИЦИОННОТО ПРОЕКТИРАНЕ
 ПЪЛНА ПРОЕКТАНТСКА ПРАВОСПОСОБНОСТ
 Регистрационен № 06397
 Секция: ВС
 Част от проекта: по удостоверение за ПП
 Инж. РАДИЦА ЦВЕТАНОВА ЛИЧКОВА
 Подпис: [Signature]
 ВАЛИДНО УДОСТОВЕРЕНИЕ ЗА ПЪЛНА РЕКУЛТИВАЦИОННА ГОДИНА

Обект: Рекултивация и закриване на старото общинско депо за отпадъци в землището на гр. Гулянци		
Част IV: ТЕХНИЧЕСКА РЕКУЛТИВАЦИЯ		
Фаза: Работен проект		
ПРОЕКТАНТ:		
„СТРОЙЕКСПЕРТ-ИНЖЕНЕРИНГ“ ЕООД		
гр.София, общ.Севришка, ул.Кръстьевци№9, тел./факс: 931-30-27/931-81-89		
ДАТА: 2015	МАЩАБ: 1:500	Чертёж № 02
Файл: 1409-04_N02-Kota Rekulivacia_R01.dwg		Редакция №: 01
КОТА РЕКУЛТИВАЦИЯ		
ДЛЪЖНОСТ	И М Е	ПОДПИС
ПРОЕКТАНТ	инж. Р. ЛИЧКОВА	[Signature]
ГЛ. ПРОЕКТАНТ	инж. Л. КАРАФИЗИЕВА	[Signature]
УПРАВИТЕЛ	инж. Н. КАРАФИЗИЕВ	[Signature]

КОТА РЕКУЛТИВАЦИЯ
М 1:500



----- ГРАНИЦА ПАРЦЕЛ
 [Dotted Pattern] РЕКУЛТИВИРАНА И ЗАТРЕВЕНА ПЛОЩ

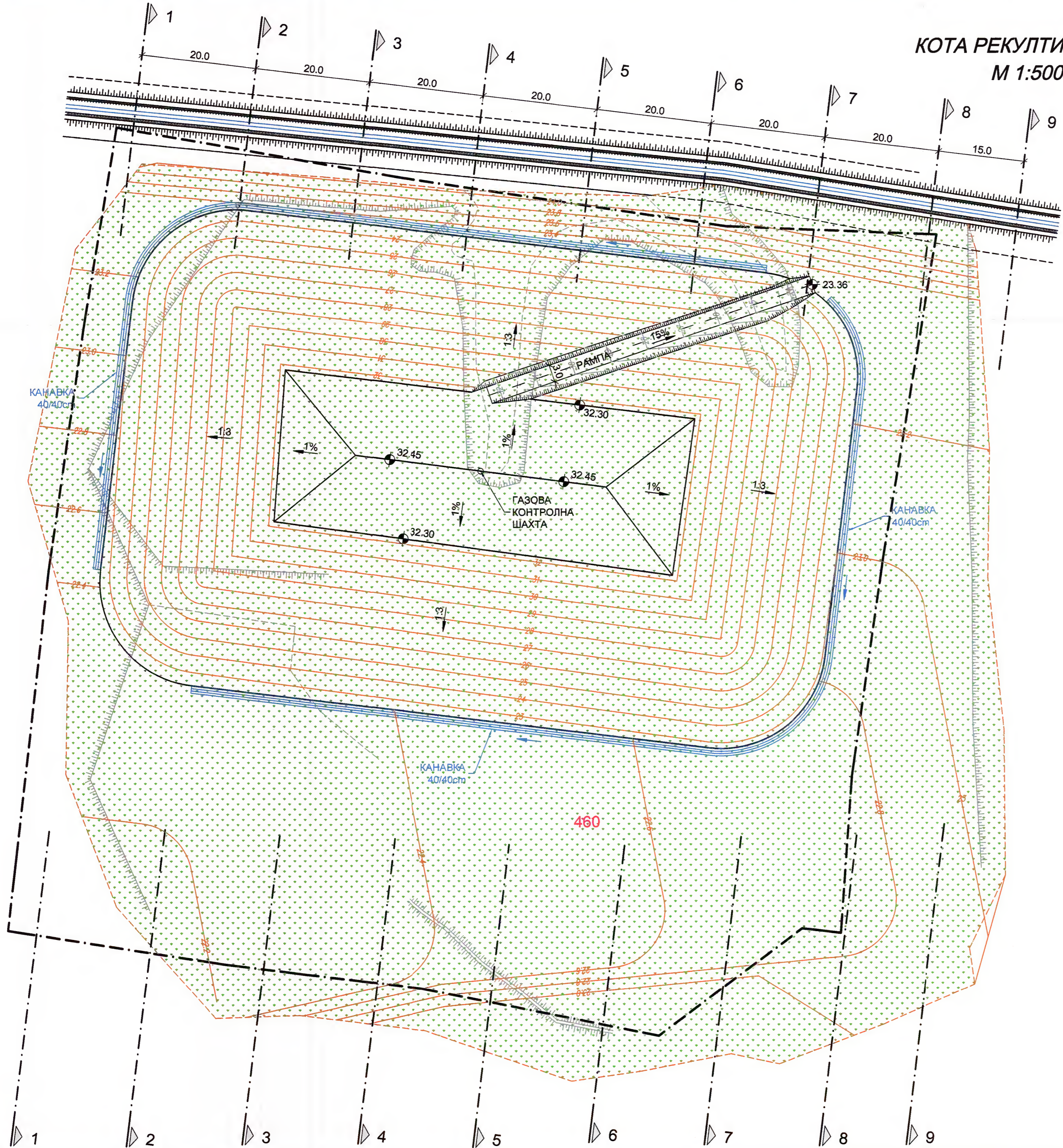

ОБЩИНА ГУЛЯНЦИ, ОБЛАСТ ПЛЕВЕН
 Отдел „Устройство на територията, строителство и инвестиционна политика“
 Проектната документация е разработена и одобрена на... 30.09.2015 г. в град Гулянци
 архитект на Община Гулянци
 Гл. спец. КР: гр. Гулянци

КАМАРА НА ИНЖЕНЕРИТЕ В ИНВЕСТИЦИОННОТО ПРОЕКТИРАНЕ
 ПЪЛНА ПРОЕКТАНСКА ПРАВОСПОСОБНОСТ
 Регистрационен № 06397
 инж. РАЛИЦА ЦВЕТАНОВА ЛИЧКОВА
 Подпис: [Signature]

Обект: Рекултивация и закриване на старото общинско депо за отпадъци в землището на гр. Гулянци		
Част III: ТЕХНОЛОГИЧНА		
Фаза: Работен проект		
ПРОЕКТАНТ:		
„СТРОЙЕКСПЕРТ-ИНЖЕНЕРИНГ“ ЕООД		
гр. София, общ. Сердика, ул. Кръстец №9, тел. /факс: 931-30-27 /931-31-89		
ДАТА: 2015	МАЩАБ: 1:500	Чертеж № 05
Файл: 1409-03_N05-Kota Rekulтивация_R01.dwg		Редакция №: 01
КОТА РЕКУЛТИВАЦИЯ		
ДЛЪЖНОСТ	ИМЕ	ПОДПИС
ПРОЕКТАНТ	инж. Р. ЛИЧКОВА	[Signature]
ГЛ. ПРОЕКТАНТ	инж. Л. КАРАФИЗИЕВА	[Signature]
УПРАВИТЕЛ	инж. Н. КАРАФИЗИЕВ	[Signature]